

happysofa

2021

the Italian Style



3
happysofa 

Algeria	26-27	Lesotho	26-27
Angola	22-23	Liberia	44-45
Bach	58-59	Luna	56-57
Benin	26-27	Mali	34-35
Bergere	40-41	Mauritania	12-13
Brasile	36-37	Namibia	52-53
Burundi	20-21	Nepal	36-37
Canada	42-43	Niger	50-51
Chester	40-41	Nuova Zelanda	28-29
Ciad	18-19	Perù	32-33
Cile	38-39	Samoa	06-07
Ciro	58-59	Singapore	08-09
Claudia	58-59	Sirio	56-57
Costa Rica	46-47	Somalia	26-27
Evelin	58-59	Sud Africa	04-05
Figi	30-31	Tanzania	56-57
Ghana	16-17	Thailandia	02-03
Grecia	14-15	Zambia	10-11
India	48-49	Condizioni di Vendita	60-61
Inghilterra	54-55	Informazioni generali	62-63-64
Irlanda	24-25		
Kenia	56-57		





CARATTERISTICHE TECNICHE

- IMBOTTITURA SCHIENALE IN POLIURETANO ESPANSO
- CUSCINI DI SPALLIERA NON AMOVIBILI
- CUSCINI DI SEDUTA AMOVIBILI SOLO NELLA VERSIONE LETTO
- POGGIATESTA REGOLABILI CON CRICCHETTO
- PIEDI IN ACCIAIO INOX

VERSIONI FISSE



VERSIONI ANGOLARI

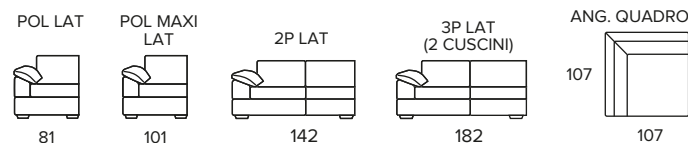

VERSIONI RELAX

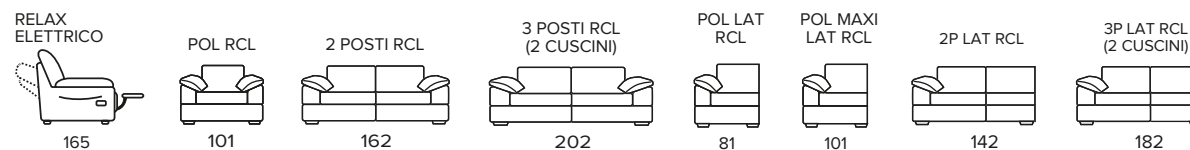

VERSIONI LETTO

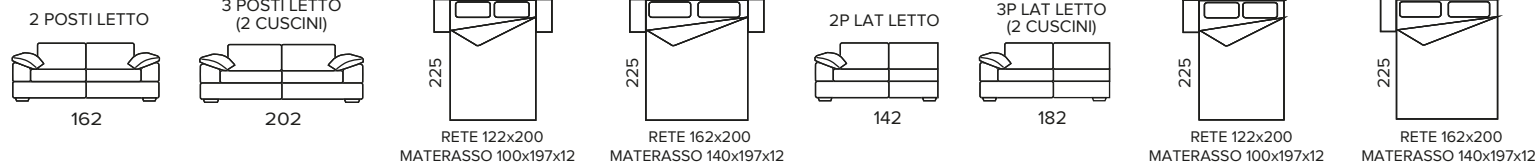

THAILANDIA

MADRAS
SPESSORATO / OLD / BUFALO
ECOPELLE
TESSUTO / MICROFIBRA / ECO OLD / ECO SUPERIOR

3 posti	2 posti	poltrona	3 posti letto	2 posti letto	3 posti lat	2 posti lat	3 posti letto lat	2 posti letto lat	poltrona maxi lat	poltrona lat	angolo
1785,00	1425,00	1110,00	2570,00	2160,00	1430,00	1070,00	2215,00	1810,00	995,00	745,00	1265,00
2230,00	1780,00	1385,00	3015,00	2515,00	1785,00	1335,00	2570,00	2070,00	1220,00	930,00	1585,00
1250,00	1000,00	770,00	2035,00	1735,00	1000,00	750,00	1785,00	1485,00	695,00	515,00	885,00
1515,00	1210,00	945,00	2300,00	1945,00	1215,00	910,00	2000,00	1645,00	845,00	630,00	1080,00

* supplemento per ogni meccanismo relax elettrico 530,00



**CARATTERISTICHE TECNICHE**

- IMBOTTITURA SCHIENALE IN FIBRA DI POLIESTERE
- CUSCINI DI SEDUTA E SPALLIERA NON AMOVIBILI
- POGGIATESTA REGOLABILI CON CRICCHETTO
- PIEDI IN PVC

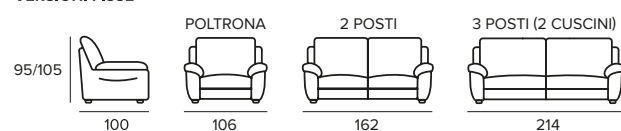
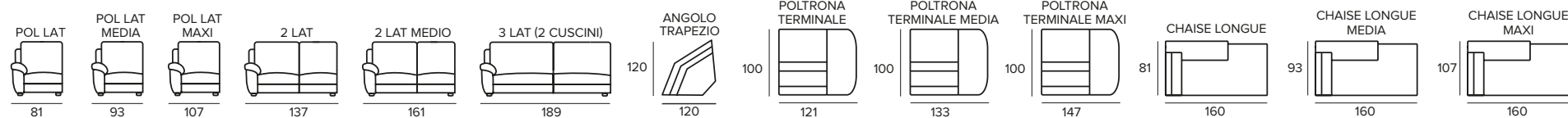
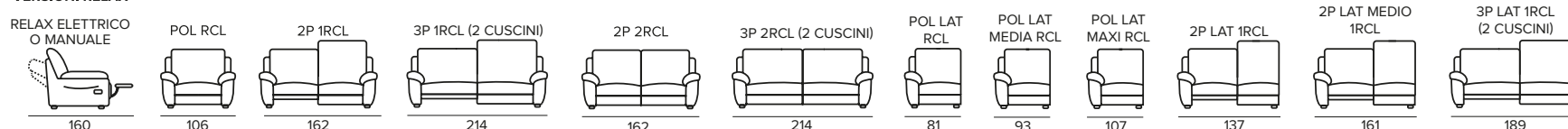
VERSIONI FISSE**VERSIONI ANGOLARI****VERSIONI RELAX****SUD AFRICA**

MADRAS
SPESSORATO / OLD / BUFALO
ECOPELLE
TESSUTO / MICROFIBRA / ECO OLD / ECO SUPERIOR

3 posti	2 posti	poltrona
1250,00	995,00	775,00
1560,00	1245,00	970,00
875,00	700,00	540,00
1060,00	845,00	660,00

3 posti lat	2 posti lat medio	2 posti lat	poltrona lat maxi	poltrona lat media	poltrona lat	angolo trapezio	poltrona terminale maxi	poltrona terminale media	poltrona terminale	chaise longue maxi	chaise longue media	chaise longue
1000,00	875,00	750,00	695,00	635,00	520,00	885,00	850,00	755,00	635,00	1000,00	875,00	750,00
1250,00	1095,00	935,00	855,00	775,00	650,00	1110,00	1055,00	935,00	795,00	1250,00	1095,00	935,00
700,00	920,00	525,00	485,00	445,00	360,00	620,00	595,00	685,00	445,00	700,00	920,00	525,00
850,00	745,00	635,00	590,00	540,00	440,00	755,00	720,00	645,00	540,00	850,00	745,00	635,00

* supplemento per ogni meccanismo relax manuale 420,00

* supplemento per ogni meccanismo relax elettrico 530,00



**CARATTERISTICHE TECNICHE**

- IMBOTTITURA SCHIENALE IN POLIURETANO ESPANSO
- CUSCINI DI SEDUTA E SPALLIERA NON AMOVIBILI
- CUSCINI DI SPALLIERA TRASLANTI
- PIEDI IN ACCIAIO INOX

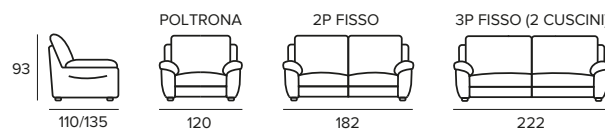
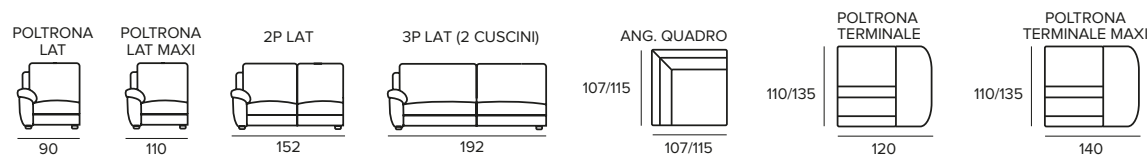
VERSIONI FISSE**VERSIONI ANGOLARI**

SAMOA

MADRAS
SPESSORATO / OLD / BUFALO
ECOPELLE
TESSUTO / MICROFIBRA / ECO OLD / ECO SUPERIOR

3 posti	2 posti	poltrona
2575,00	2060,00	1805,00
2660,00	2125,00	1865,00
1495,00	1190,00	1050,00
2125,00	1680,00	1490,00

3 posti lat	2 posti lat	poltrona lat	poltrona lat maxi	angolo quadro	poltrona terminale	poltrona terminale maxi
2320,00	1805,00	1030,00	1290,00	1545,00	1505,00	1805,00
2395,00	1865,00	1065,00	1330,00	1600,00	1555,00	1865,00
1345,00	1050,00	595,00	750,00	900,00	875,00	1050,00
1915,00	1490,00	840,00	1065,00	1275,00	1245,00	1490,00



**CARATTERISTICHE TECNICHE**

- IMBOTTITURA SCHIENALE IN POLIURETANO ESPANSO
- CUSCINI DI SEDUTA E SPALLIERA NON AMOVIBILI
- POGGIATESTA REGOLABILI CON CRICCHETTO
- PIEDI IN ACCIAIO INOX

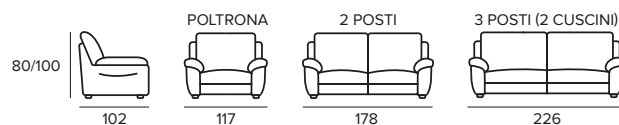
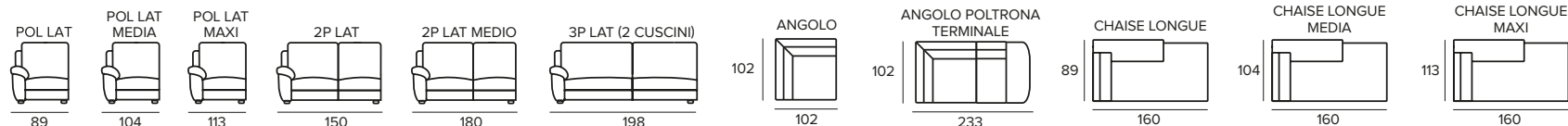
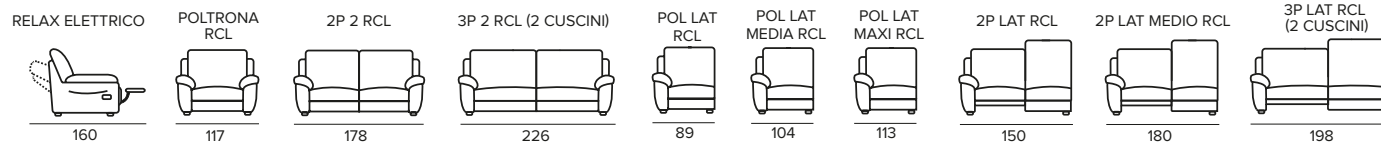
VERSIONI FISSE**VERSIONI ANGOLARI****VERSIONI RELAX****SINGAPORE**

MADRAS
SPESSORATO / OLD / BUFALO
ECOPELLE
TESSUTO / MICROFIBRA / ECO OLD / ECO SUPERIOR

	3 posti	2 posti	poltrona	3 posti lat	2 posti lat medio	2 posti lat	poltrona lat maxi	poltrona lat media	poltrona lat	angolo	angolo poltrona terminale	chaise longue maxi	chaise longue media	chaise longue
MADRAS	2260,00	1935,00	1545,00	1810,00	1635,00	1460,00	1210,00	1095,00	975,00	1315,00	1660,00	1460,00	1315,00	1185,00
SPESSORATO / OLD / BUFALO	2820,00	2415,00	1930,00	2250,00	2035,00	1815,00	1500,00	1360,00	1215,00	1635,00	2045,00	1815,00	1635,00	1470,00
ECOPELLE	1580,00	1360,00	1085,00	1265,00	1145,00	1020,00	845,00	765,00	685,00	925,00	1170,00	1020,00	920,00	830,00
TESSUTO / MICROFIBRA / ECO OLD / ECO SUPERIOR	1915,00	1645,00	1315,00	1545,00	1395,00	1245,00	1030,00	930,00	830,00	1125,00	1430,00	1245,00	1120,00	1015,00

* supplemento per ogni meccanismo relax elettrico 530,00





CARATTERISTICHE TECNICHE

- IMBOTTITURA SCHIENALE IN POLIURETANO ESPANSO
- CUSCINI DI SEDUTA E SPALLIERA NON AMOVIBILI
- POGGIATESTA REGOLABILI CON CRICCHETTO
- PIEDI IN PVC

VERSIONI FISSE

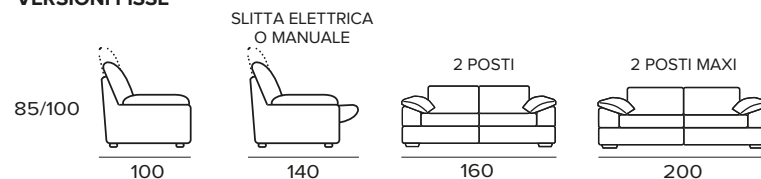

VERSIONI ANGOLARI

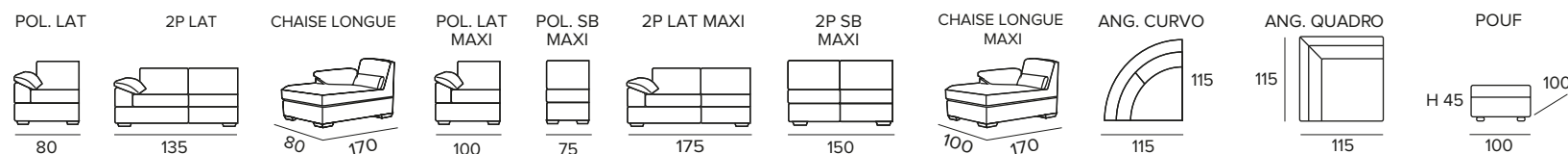

ZAMBIA

MADRAS
SPESSORATO / OLD / BUFALO
ECOPELLE
TESSUTO / MICROFIBRA / ECO OLD / ECO SUPERIOR

2 posti maxi	2 posti	2 posti maxi lat	2 posti maxi sb	poltrona maxi lat	poltrona maxi sb	2 posti lat	poltrona lat	angolo curvo /quadro	chaise longue maxi	chaise longue	pouf
1420,00	1260,00	1340,00	1260,00	710,00	630,00	1065,00	630,00	1050,00	1290,00	1240,00	750,00
2025,00	1800,00	1915,00	1800,00	1015,00	900,00	1520,00	900,00	1500,00	1735,00	1550,00	1075,00
1110,00	985,00	1050,00	985,00	555,00	495,00	835,00	495,00	810,00	965,00	875,00	580,00
1245,00	1105,00	1175,00	1105,00	625,00	555,00	935,00	555,00	885,00	1110,00	1040,00	630,00

* supplemento per ogni slitta manuale 285,00
* supplemento per ogni slitta elettrica 390,00





CARATTERISTICHE TECNICHE

- IMBOTTITURA SCHIENALE IN FIBRA DI POLIESTERE
- CUSCINI DI SEDUTA E SPALLIERA NON AMOVIBILI
- PIEDI IN PVC

VERSIONI FISSE

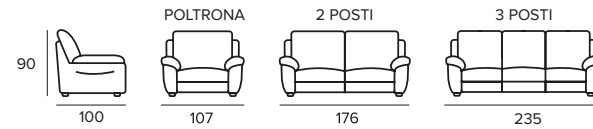

VERSIONI ANGOLARI

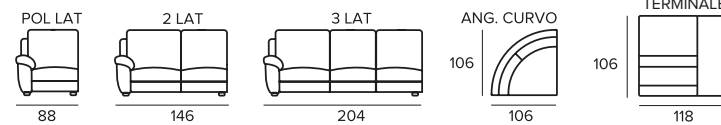

VERSIONI RELAX

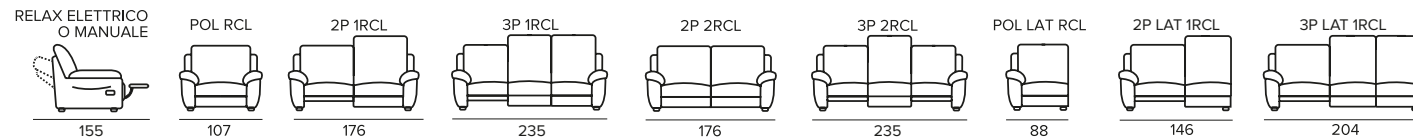

MAURITANIA

	3 posti	2 posti	poltrona	3 posti lat	2 posti lat	poltrona lat	angolo curvo	poltrona terminale
MADRAS	1420,00	1050,00	820,00	1115,00	840,00	610,00	875,00	945,00
SPESSORATO / OLD / BUFALO	1650,00	1315,00	1020,00	1390,00	1050,00	760,00	1095,00	1180,00
ECOPELLE	925,00	735,00	575,00	780,00	590,00	425,00	610,00	665,00
TESSUTO / MICROFIBRA / ECO OLD / ECO SUPERIOR	1125,00	895,00	695,00	945,00	715,00	515,00	745,00	800,00

* supplemento per ogni meccanismo relax manuale 420,00
 * supplemento per ogni meccanismo relax elettrico 530,00





CARATTERISTICHE TECNICHE

- IMBOTTITURA SCHIENALE IN FIBRA DI POLIESTERE
- CUSCINI DI SEDUTA E SPALLIERA NON AMOVIBILI
- PIEDI IN PVC

VERSIONI FISSE

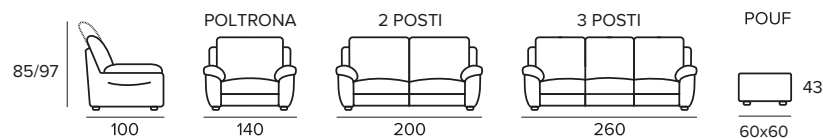

VERSIONI ANGOLARI

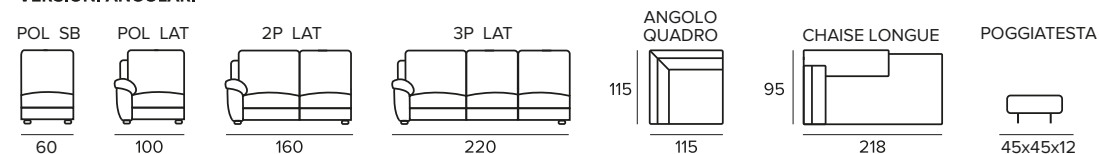

GRECIA

MADRAS
SPESSORATO / OLD / BUFALO
ECOPELLE
TESSUTO / MICROFIBRA / ECO OLD / ECO SUPERIOR

3 posti	2 posti	poltrona
1580,00	1355,00	1080,00
1975,00	1690,00	1350,00
1105,00	950,00	760,00
1340,00	1150,00	920,00

3 posti lat	2 posti lat	poltrona lat	poltrona sb	angolo quadro	chaise longue	poggiatesta	pouf
1265,00	1020,00	830,00	585,00	985,00	1020,00	140,00	295,00
1575,00	1270,00	1040,00	730,00	1230,00	1270,00	160,00	370,00
885,00	715,00	585,00	405,00	695,00	715,00	105,00	205,00
1080,00	870,00	710,00	500,00	840,00	870,00	130,00	255,00





CARATTERISTICHE TECNICHE

- IMBOTTITURA SCHIENALE IN FIBRA DI POLIESTERE
- CUSCINI DI SEDUTA E SPALLIERA NON AMOVIBILI
- PIEDI IN PVC

VERSIONI FISSE

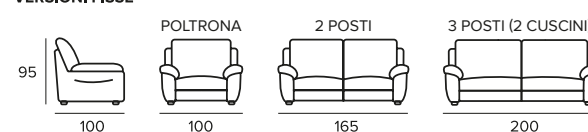

VERSIONI ANGOLARI

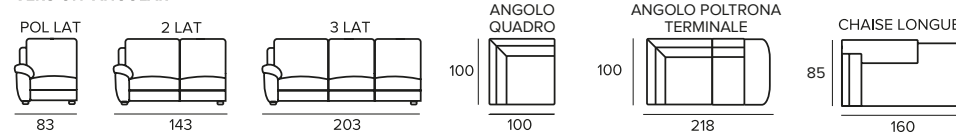

VERSIONI RELAX

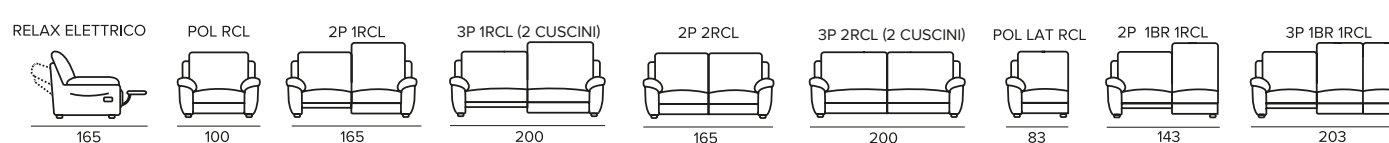

GHANA

MADRAS
SPESSORATO / OLD / BUFALO
ECOPELLE
TESSUTO / MICROFIBRA / ECO OLD / ECO SUPERIOR

3 posti	2 posti	poltrona
1250,00	1000,00	780,00
1565,00	1240,00	970,00
875,00	695,00	550,00
1060,00	845,00	665,00

3 posti lat	2 posti lat	poltrona lat	angolo quadro	angolo poltr. terminale	chaise longue
1050,00	800,00	580,00	830,00	1155,00	900,00
1315,00	1000,00	725,00	1040,00	1420,00	1115,00
735,00	560,00	410,00	580,00	840,00	620,00
895,00	685,00	495,00	705,00	1000,00	770,00

* supplemento per ogni meccanismo relax elettrico 530,00





CARATTERISTICHE TECNICHE

- IMBOTTITURA SCHIENALE IN POLIURETANO ESPANSO
- CUSCINI DI SEDUTA E SPALLIERA NON AMOVIBILI
- POGGIATESTA REGOLABILI CON CRICCHETTO
- PIEDI IN PVC

VERSIONI FISSE

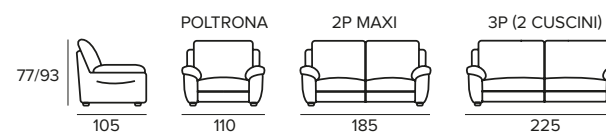

VERSIONI ANGOLARI

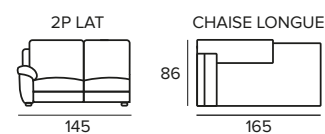

CIAD

	3 posti	2 posti maxi	poltrona	2 posti lat	chaise longue
MADRAS	1425,00	1225,00	940,00	1160,00	1030,00
SPESSORATO / OLD / BUFALO	1785,00	1575,00	1180,00	1450,00	1290,00
ECOPELLE	1000,00	860,00	660,00	815,00	720,00
TESSUTO / MICROFIBRA / ECO OLD / ECO SUPERIOR	1215,00	1045,00	805,00	990,00	830,00





CARATTERISTICHE TECNICHE

- IMBOTTITURA SCHIENALE
IN FIBRA DI POLIESTERE E POLIURETANO
- CUSCINI DI SPALLIERA AMOVIBILI
- CUSCINI DI SEDUTA NON AMOVIBILI
- PIEDI IN PVC

VERSIONI ANGOLARI

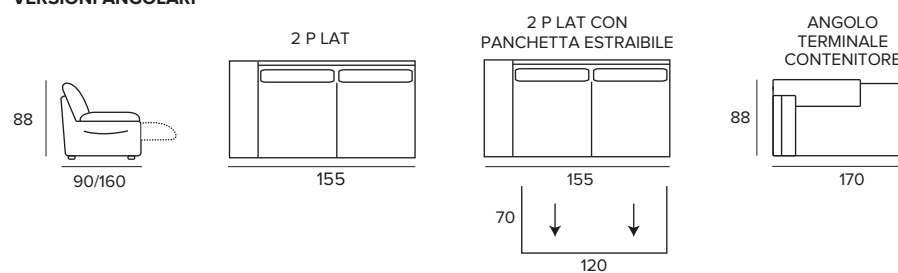

BURUNDI

MADRAS
SPESSORATO / OLD / BUFALO
ECOPELLE
TESSUTO / MICROFIBRA / ECO OLD / ECO SUPERIOR

2 posti lat	2 posti lat panchetta estraiibile	angolo terminale contenitore
1160,00	1425,00	1030,00
1450,00	1715,00	1290,00
815,00	1080,00	720,00
990,00	1250,00	830,00



**CARATTERISTICHE TECNICHE**

- IMBOTTITURA SCHIENALE IN POLIURETANO ESPANSO
- CUSCINI DI SEDUTA E SPALLIERA NON AMOVIBILI
- PIEDI IN PVC

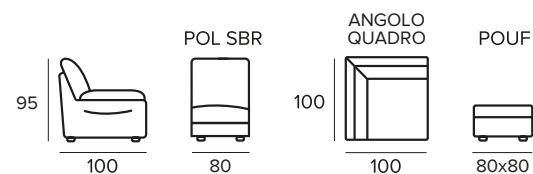
VERSIONI COMPONENTI

ANGOLA

MADRAS
SPESSORATO / OLD / BUFALO
ECOPELLE
TESSUTO / MICROFIBRA / ECO OLD / ECO SUPERIOR

poltrona sb	angolo quadro	pouf
480,00	550,00	420,00
600,00	695,00	525,00
330,00	390,00	300,00
405,00	475,00	365,00



**CARATTERISTICHE TECNICHE**

- IMBOTTITURA SCHIENALE IN POLIURETANO ESPANSO
- CUSCINI DI SEDUTA E SPALLIERA NON AMOVIBILI
- POGGIATESTA REGOLABILI CON CRICCHETTO
- PIEDI IN PVC

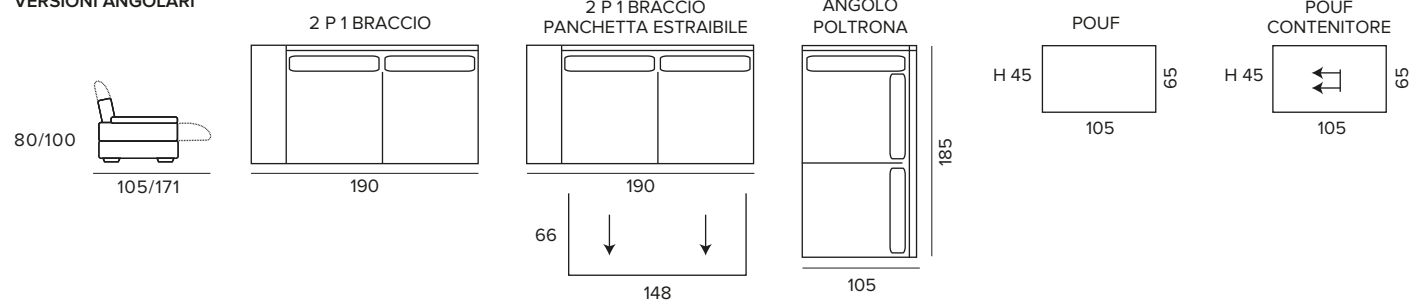
VERSIONI ANGOLARI**IRLANDA**

MADRAS
SPESSORATO / OLD / BUFALO
ECOPELLE
TESSUTO / MICROFIBRA / ECO OLD / ECO SUPERIOR

2 posti lat	2 posti lat panch. estr.	angolo poltrona	pouf	pouf contenitore
1545,00	1810,00	1135,00	450,00	500,00
1600,00	1865,00	1420,00	565,00	615,00
900,00	1160,00	795,00	315,00	370,00
1275,00	1540,00	960,00	385,00	435,00

I REVERSIBILI



LESOTHO



ALGERIA



SOMALIA



BENIN



CARATTERISTICHE TECNICHE

- IMBOTTITURA SCHIENALE IN POLIURETANO ESPANSO
- CUSCINI DI SEDUTA E SPALLIERA NON AMOVIBILI
- POGGIATESTA REGOLABILI CON CRICCHETTO
- PIEDI IN PVC

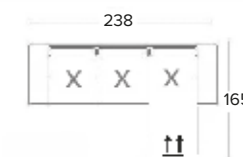
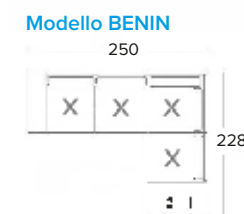
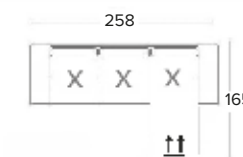
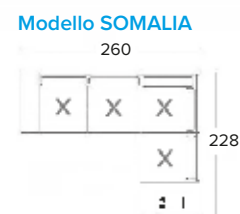
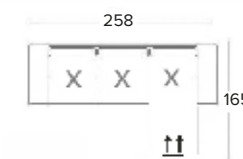
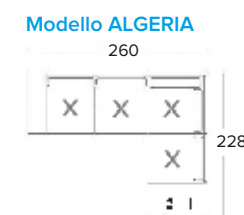
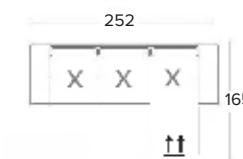
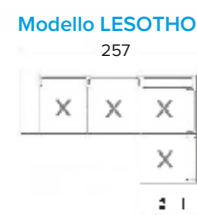
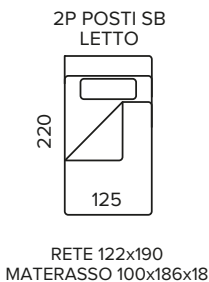
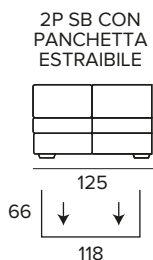
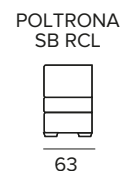
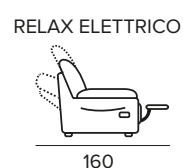
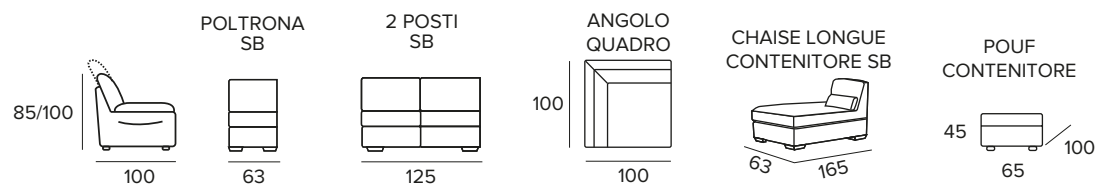

LESOTHO / ALGERIA / SOMALIA / BENIN

	braccio	poltrona sb	poltrona sb recliner	2 posti sb	2 posti sb con panchetta	2 posti sb letto	angolo	chaise longue contenitore sb	pouf contenitore
MADRAS	365,00	460,00	990,00	920,00	1120,00	1520,00	555,00	920,00	415,00
SPESSORATO / OLD / BUFALO	450,00	555,00	1085,00	1110,00	1310,00	1710,00	660,00	1110,00	480,00
ECOPELLE	265,00	390,00	920,00	725,00	925,00	1325,00	430,00	725,00	265,00
TESSUTO / MICROFIBRA / ECO OLD / ECO SUPERIOR	305,00	405,00	935,00	805,00	1005,00	1405,00	475,00	805,00	305,00





CARATTERISTICHE TECNICHE

- IMBOTTITURA SCHIENALE IN FIBRA DI POLIESTERE
- CUSCINI DI SEDUTA E SPALLIERA NON AMOVIBILI
- PIEDI IN PVC

VERSIONI ANGOLARI

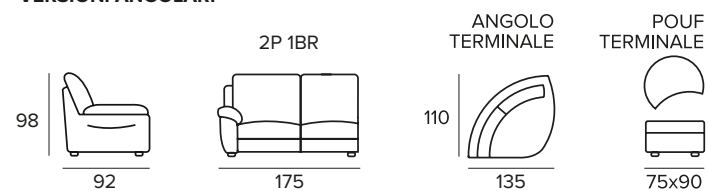

VERSIONI RELAX

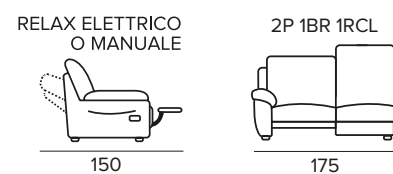

NUOVA ZELANDA

MADRAS
SPESSORATO / OLD / BUFALO
ECOPELLE
TESSUTO / MICROFIBRA / ECO OLD / ECO SUPERIOR

2 posti 1 br	angolo terminale	pouf
1370,00	900,00	470,00
1715,00	1125,00	590,00
950,00	635,00	330,00
1165,00	765,00	405,00

* supplemento per ogni meccanismo relax manuale 420,00
 * supplemento per ogni meccanismo relax elettrico 530,00





CARATTERISTICHE TECNICHE

- IMBOTTITURA SCHIENALE IN POLIURETANO ESPANSO
- CUSCINI DI SEDUTA E SPALLIERA AMOVIBILI
- SFODERABILITÀ PREVISTA SOLO PER DIVANI REALIZZATI IN TESSUTO
- PIEDI IN PVC

VERSIONI FISSE

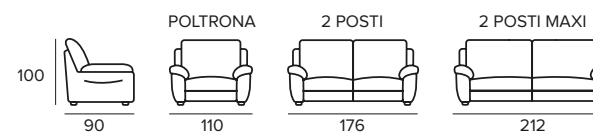

VERSIONI ANGOLARI

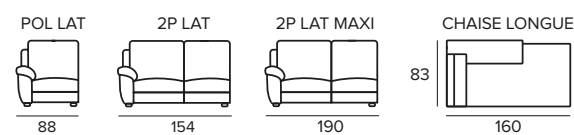

FIGI

MADRAS
SPESSORATO / OLD / BUFALO
ECOPELLE
TESSUTO / MICROFIBRA / ECO OLD / ECO SUPERIOR

2 posti maxi	2 posti	poltrona
1250,00	995,00	775,00
1565,00	1245,00	970,00
875,00	700,00	540,00
1060,00	845,00	660,00

2 posti maxi lat	2 posti lat	poltrona lat	chaise longue
1050,00	800,00	580,00	830,00
1315,00	995,00	720,00	1040,00
735,00	560,00	405,00	585,00
895,00	680,00	495,00	710,00



**CARATTERISTICHE TECNICHE**

- IMBOTTITURA SCHIENALE IN POLIURETANO ESPANSO
- CUSCINI DI SPALLIERA NON AMOVIBILI
- CUSCINI DI SEDUTA AMOVIBILI
- POGGIATESTA REGOLABILI CON CRICCHETTO
- PIEDI IN PVC

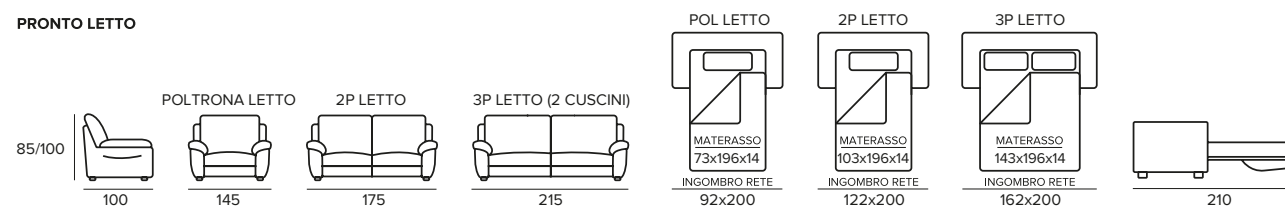
PRONTO LETTO**PERÙ**

	3 posti letto	2 posti letto	poltrona letto
MADRAS	2035,00	1785,00	1485,00
SPESSORATO / OLD / BUFALO	2450,00	2140,00	2080,00
ECOPELLE	1545,00	1365,00	1160,00
TESSUTO / MICROFIBRA / ECO OLD / ECO SUPERIOR	1790,00	1575,00	1325,00





CARATTERISTICHE TECNICHE

- IMBOTTITURA SCHIENALE IN POLIURETANO ESPANSO
- CUSCINI DI SPALLIERA NON AMOVIBILI
- CUSCINO DI SEDUTA CHAISE LONGUE CONTENITORE NON AMOVIBILE
- CUSCINI DI SEDUTA VERSIONE LETTO AMOVIBILI
- POGGIATESTA REGOLABILI CON CRICCHETTO
- PIEDI IN PVC

PRONTO LETTO

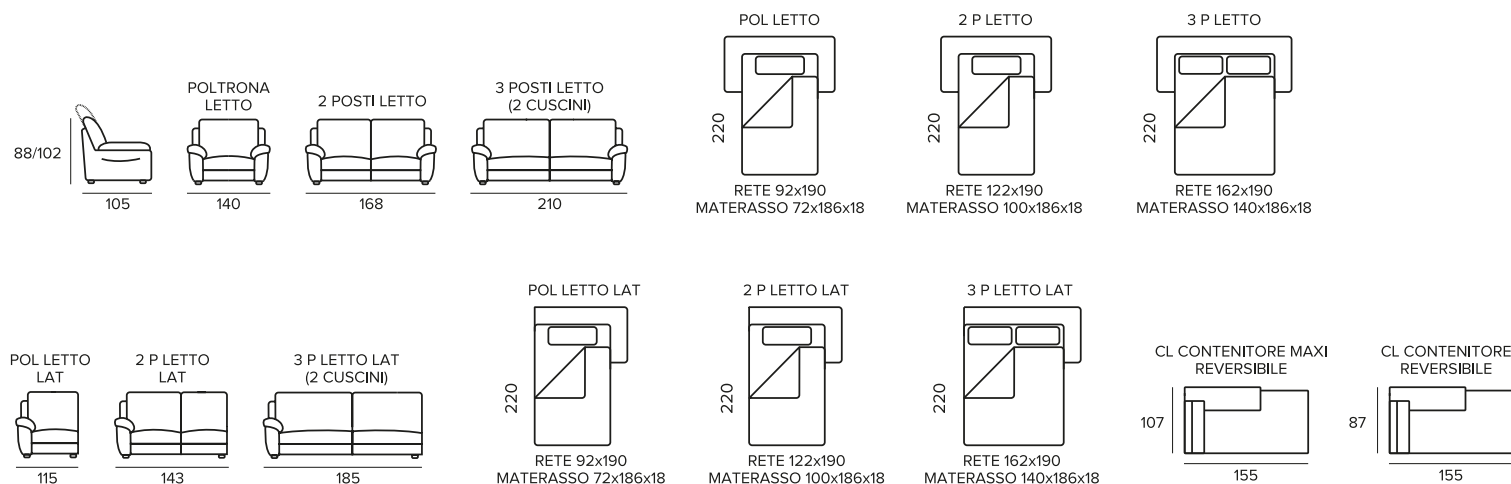

MALI

MADRAS
SPESSORATO / OLD / BUFALO
ECOPELLE
TESSUTO / MICROFIBRA / ECO OLD / ECO SUPERIOR

3 posti letto	2 posti letto	poltrona letto
2035,00	1785,00	1485,00
2450,00	2140,00	2080,00
1545,00	1365,00	1160,00
1790,00	1575,00	1325,00

3 posti letto lat	2 posti letto lat	poltrona letto lat	chaise longue contenitore maxi	chaise longue contenitore
1630,00	1340,00	990,00	1075,00	975,00
1960,00	1605,00	1390,00	1340,00	1215,00
1240,00	1025,00	775,00	760,00	690,00
1435,00	1185,00	885,00	915,00	830,00

i PRONTOLETTO





BRASILE MATERASSO H 12



NEPAL MATERASSO H 21



BRASILE
NEPAL
Misura standard



BRASILE CLASSIC
NEPAL CLASSIC
Misura standard: + 20 cm



BRASILE SLIM
NEPAL SLIM
Misura standard: - 20 cm



BRASILE LIGHT
NEPAL LIGHT
Misura standard: - 40 cm

* Le foto e le forme dei braccioli sono puramente indicative. I cuscini volanti non sono compresi.

CARATTERISTICHE TECNICHE

- IMBOTTITURA SCHIENALE IN POLIURETANO ESPANSO
- CUSCINI DI SPALLIERA NON AMOVIBILI
- CUSCINI DI SEDUTA AMOVIBILI
- IMPUNTURE SPALLIERA PREVISTE SOLO PER DIVANI REALIZZATI IN PELLE ED ECOPELLE
- SFODERABILITÀ SU RICHIESTA
- SFODERABILITÀ PREVISTA SOLO PER DIVANI REALIZZATI IN TESSUTO
- SFODERABILITÀ NON PREVISTA PER BRACCIOLO CLASSIC
- SCHIENALE PORTAGUANCIALI

PRONTO LETTO

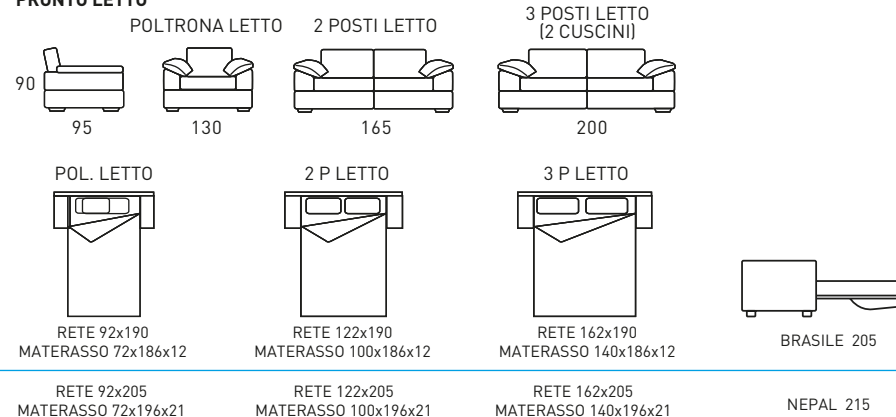

BRASILE

	3 posti letto	2 posti letto	poltrona letto
MADRAS	1645,00	1400,00	1100,00
SPESSORATO / OLD / BUFALO	2060,00	1750,00	1375,00
ECOPELLE	1155,00	980,00	775,00
TESSUTO / MICROFIBRA / ECO OLD / ECO SUPERIOR	1405,00	1190,00	935,00

NEPAL

	3 posti letto	2 posti letto	poltrona letto
MADRAS	1865,00	1620,00	1320,00
SPESSORATO / OLD / BUFALO	2280,00	1970,00	1595,00
ECOPELLE	1375,00	1200,00	995,00
TESSUTO / MICROFIBRA / ECO OLD / ECO SUPERIOR	1625,00	1410,00	1155,00





CILE
Misura standard



CILE CLASSIC
Misura standard: + 20 cm



CILE SLIM
Misura standard: - 20 cm



CILE LIGHT
Misura standard: - 40 cm

* Le foto e le forme dei braccioli sono puramente indicative. I cuscini volanti non sono compresi.

CARATTERISTICHE TECNICHE

- IMBOTTITURA SCHIENALE IN POLIURETANO ESPANSO
- CUSCINI DI SPALLIERA NON AMOVIBILI
- CUSCINO DI SEDUTA CHAISE LONGUE CONTENITORE NON AMOVIBILE
- CUSCINI SEDUTA VERSIONE LETTO AMOVIBILI
- IMPUNTURE SPALLIERA PREVISTE SOLO PER DIVANI REALIZZATI IN PELLE ED ECOPELLE
- SFODERABILITÀ SU RICHIESTA
- SFODERABILITÀ PREVISTA SOLO PER DIVANI REALIZZATI IN TESSUTO
- SFODERABILITÀ NON PREVISTA PER BRACCIOLO CLASSIC
- SCHIENALE PORTAGUANCIALI

VERSIONI PRONTO LETTO

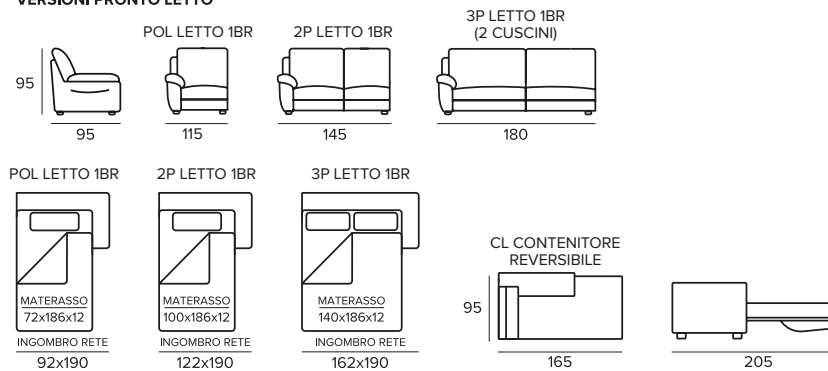

CILE

MADRAS
SPESSORATO / OLD / BUFALO
ECOPELLE
TESSUTO / MICROFIBRA / ECO OLD / ECO SUPERIOR

3 posti letto 1br	2 posti letto 1 br	poltrona letto 1 br	chaise longue contenitore
1645,00	1400,00	1100,00	975,00
2060,00	1750,00	1375,00	1215,00
1155,00	980,00	775,00	690,00
1405,00	1190,00	935,00	830,00

I CAPITONNÈ

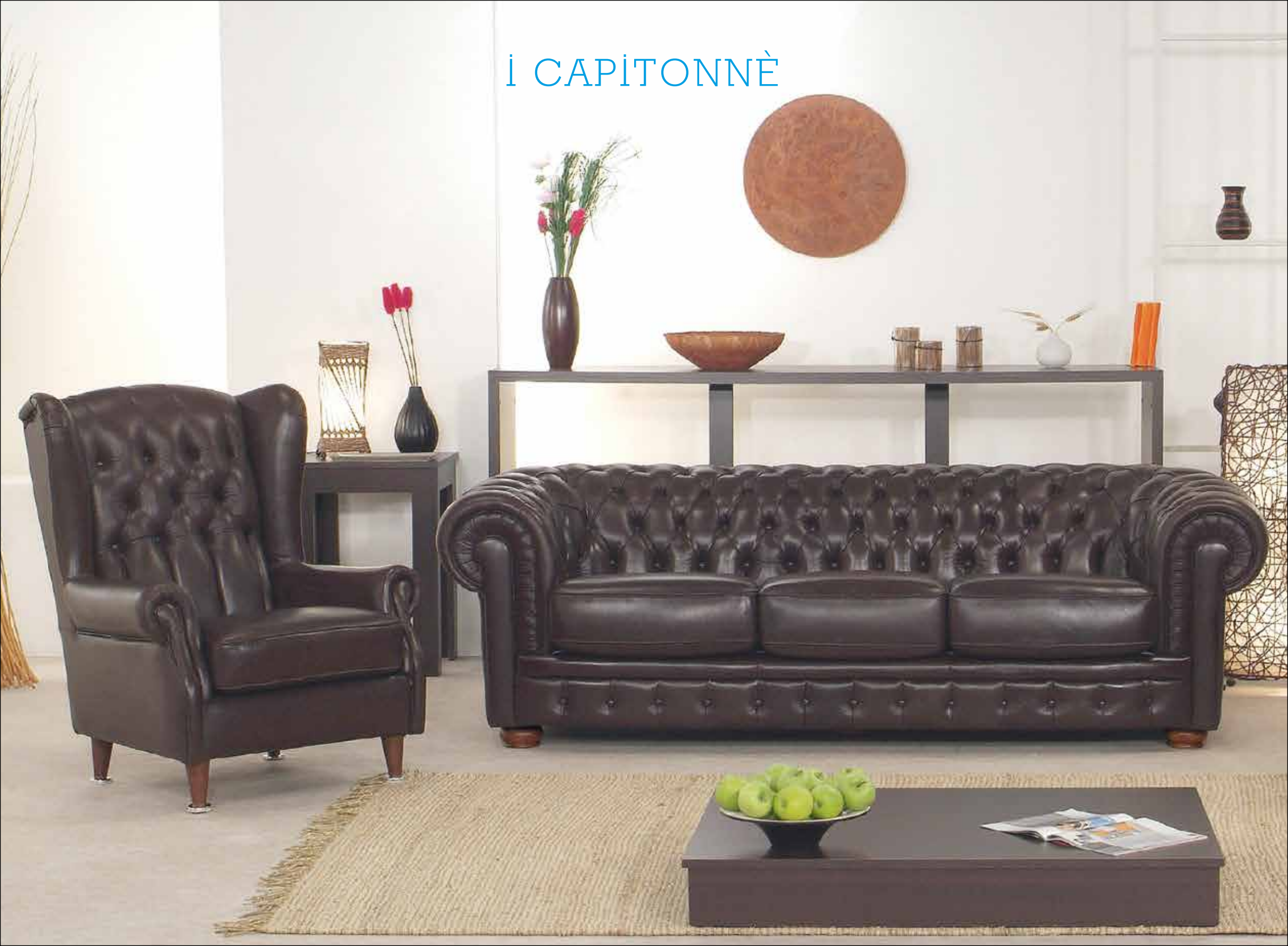



BERGERE



CHESTER

CARATTERISTICHE TECNICHE
 - CUSCINO DI SEDUTA AMOVIBILE
 - PIEDI IN LEGNO

VERSIONI FISSE

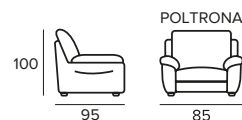

CARATTERISTICHE TECNICHE
 - CUSCINI DI SEDUTA AMOVIBILI
 - VERSIONE LETTO:
 RETE ELETTRORALDATA 3 PIEGHE,
 MATERASSO IN POLIURETANO ESPANSO
 - PIEDI IN LEGNO

VERSIONI FISSE

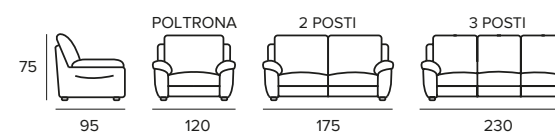

VERSIONI LETTO

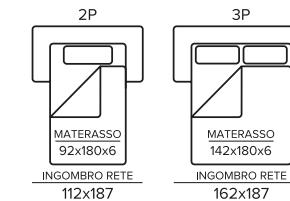

BERGERE

	poltrona
MADRAS	1105,00
SPESSORATO / OLD / BUFALO	1375,00
ECOPELLE	775,00
TESSUTO / MICROFIBRA / ECO OLD / ECO SUPERIOR	940,00

CHESTER

	3 posti	2 posti	poltrona
MADRAS	2600,00	2280,00	1855,00
SPESSORATO / OLD / BUFALO	3250,00	2850,00	2315,00
ECOPELLE	1820,00	1600,00	1305,00
TESSUTO / MICROFIBRA / ECO OLD / ECO SUPERIOR	2205,00	1935,00	1575,00

* supplemento per rete da cm 162 elettrosaldato 420,00
 * supplemento per rete da cm 112 elettrosaldato 370,00



**CARATTERISTICHE TECNICHE**

- IMBOTTITURA SCHIENALE IN POLIURETANO ESPANSO
- CUSCINI DI SPALLIERA AMOVIBILI
- CUSCINI DI SEDUTA NON AMOVIBILI
- SFODERABILITÀ PREVISTA SOLO PER DIVANI REALIZZATI IN TESSUTO
- PIEDI IN LEGNO

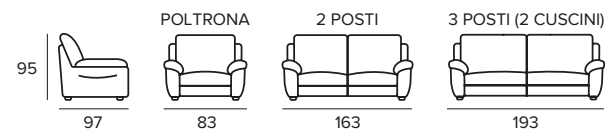
VERSIONI FISSE

CANADA

MADRAS
SPESSORATO / OLD / BUFALO
ECOPELLE
TESSUTO / MICROFIBRA / ECO OLD / ECO SUPERIOR

3 posti	2 posti	poltrona
1260,00	1050,00	820,00
1575,00	1320,00	1030,00
890,00	735,00	580,00
1080,00	895,00	705,00





CARATTERISTICHE TECNICHE

- IMBOTTITURA SCHIENALE IN FIBRA DI POLIESTERE
- CUSCINI DI SEDUTA E SPALLIERA NON AMOVIBILI
- PIEDI IN PVC

VERSIONI FISSE

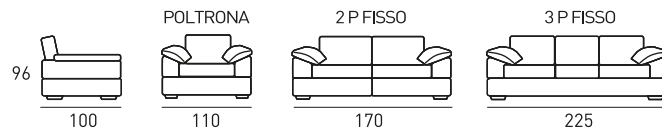

VERSIONI RELAX

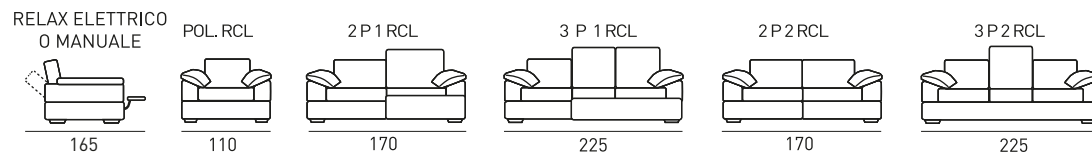

LIBERIA

MADRAS
SPESSORATO / OLD / BUFALO
ECOPELLE
TESSUTO / MICROFIBRA / ECO OLD / ECO SUPERIOR

3 posti	2 posti	poltrona
1470,00	1165,00	910,00
1840,00	1465,00	1135,00
1030,00	820,00	635,00
1250,00	1000,00	775,00

* supplemento per ogni meccanismo relax manuale 420,00
 * supplemento per ogni meccanismo relax elettrico 530,00





CARATTERISTICHE TECNICHE

- IMBOTTITURA SCHIENALE IN POLIURETANO ESPANSO
- CUSCINO DI SPALLIERA NON AMOVIBILE
- CUSCINO DI SEDUTA AMOVIBILE
- VERSIONE RELAX E SISTEMA LIFT ALZAPERSONA
- PIEDI IN PVC

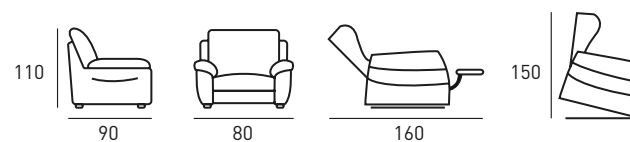

COSTA RICA

MADRAS
SPESSORATO / OLD / BUFALO
ECOPELLE
TESSUTO / MICROFIBRA / ECO OLD / ECO SUPERIOR

poltrona
1450,00
1820,00
1020,00
1240,00



**CARATTERISTICHE TECNICHE**

- IMBOTTITURA SCHIENALE IN FIBRA DI POLIESTERE
- CUSCINI DI SPALLIERA NON AMOVIBILI
- CUSCINI DI SEDUTA AMOVIBILI SOLO NELLA VERSIONE LETTO
- VERSIONE LETTO: RETE ELETTRICALDATA 2 PIEGHE, MATERASSO IN POLIURETANO ESPANSO
- PIEDI IN PVC

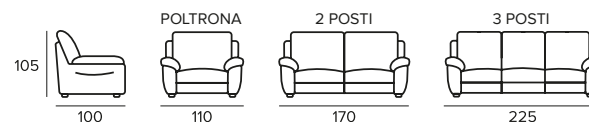
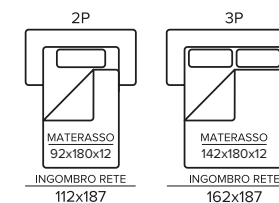
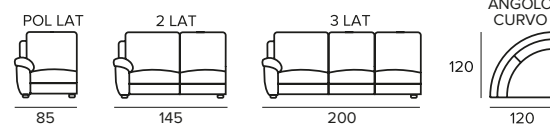
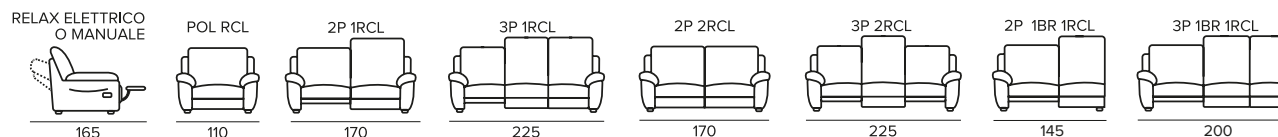
VERSIONI FISSE**VERSIONI LETTO****VERSIONI ANGOLARI****VERSIONI RELAX**

INDIA

MADRAS
SPESSORATO / OLD / BUFALO
ECOPELLE
TESSUTO / MICROFIBRA / ECO OLD / ECO SUPERIOR

3 posti	2 posti	poltrona
1250,00	995,00	775,00
1565,00	1245,00	970,00
875,00	700,00	540,00
1060,00	845,00	660,00

3 posti lat	2 posti lat	poltrona lat	angolo curvo
1050,00	800,00	580,00	830,00
1315,00	995,00	720,00	1040,00
735,00	560,00	405,00	585,00
895,00	680,00	495,00	710,00

* supplemento per rete da cm 162 elettrosaldata 550,00
* supplemento per rete da cm 112 elettrosaldata 420,00

* supplemento per ogni meccanismo relax manuale 420,00
* supplemento per ogni meccanismo relax elettrico 530,00





CARATTERISTICHE TECNICHE

- IMBOTTITURA SCHIENALE IN FIBRA DI POLIESTERE
- CUSCINI DI SPALLIERA NON AMOVIBILI
- CUSCINI DI SEDUTA AMOVIBILI SOLO NELLA VERSIONE LETTO
- VERSIONE LETTO: RETE ELETTRICALDATA 3 PIEGHE, MATERASSO IN POLIURETANO ESPANSO
- PIEDI IN PVC

VERSIONI FISSE

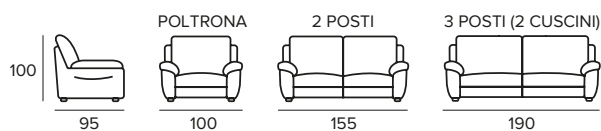

VERSIONI LETTO

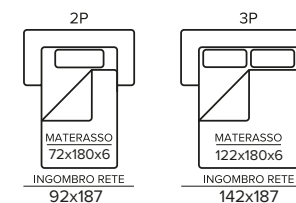

NIGER

MADRAS
SPESSORATO / OLD / BUFALO
ECOPELLE
TESSUTO / MICROFIBRA / ECO OLD / ECO SUPERIOR

	3 posti	2 posti	poltrona
MADRAS	1085,00	915,00	730,00
SPESSORATO / OLD / BUFALO	1355,00	1150,00	915,00
ECOPELLE	765,00	640,00	515,00
TESSUTO / MICROFIBRA / ECO OLD / ECO SUPERIOR	925,00	780,00	620,00

* supplemento per rete da cm 142 elettrosaldada 420,00
 * supplemento per rete da cm 92 elettrosaldada 370,00



**CARATTERISTICHE TECNICHE**

- IMBOTTITURA SCHIENALE IN POLIURETANO ESPANSO
- CUSCINI DI SEDUTA E SPALLIERA AMOVIBILI E SFODERABILI
- VERSIONE LETTO: RETE ELETTROSALDATA 3 PIEGHE, MATERASSO IN POLIURETANO ESPANSO
- PIEDI IN PVC

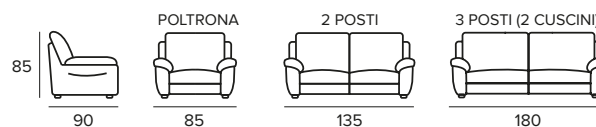
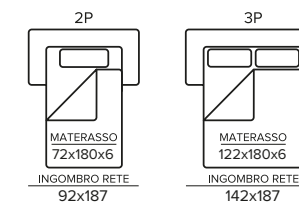
VERSIONI FISSE**VERSIONI LETTO**

NAMIBIA

MADRAS
SPESSORATO / OLD / BUFALO
ECOPELLE
TESSUTO / MICROFIBRA / ECO OLD / ECO SUPERIOR

3 posti	2 posti	poltrona
970,00	735,00	530,00
1210,00	925,00	665,00
685,00	515,00	380,00
820,00	620,00	455,00

* supplemento per rete da cm 142 elettrosaldata 420,00
 * supplemento per rete da cm 92 elettrosaldata 370,00



54-55

happysofa



CARATTERISTICHE TECNICHE

- IMBOTTITURA SCHIENALE IN POLIURETANO ESPANSO
- CUSCINI DI SEDUTA E SPALLIERA NON AMOVIBILI
- PIEDI IN PVC

VERSIONI FISSE

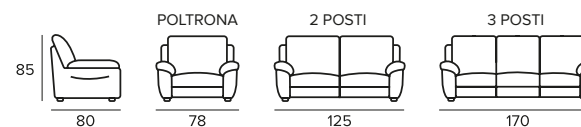

INGHILTERRA

MADRAS
SPESSORATO / OLD / BUFALO
ECOPELLE
TESSUTO / MICROFIBRA / ECO OLD / ECO SUPERIOR

3 posti	2 posti	poltrona
765,00	590,00	445,00
955,00	735,00	555,00
535,00	410,00	310,00
655,00	505,00	380,00

BEST SELLERS



TANZANIA



KENIA



SIRIO



LUNA

TANZANIA

CARATTERISTICHE TECNICHE

- IMBOTTITURA SCHIENALE IN FIBRA DI POLIESTERE
- CUSCINI DI SPALLIERA NON AMOVIBILI
- CUSCINI DI SEDUTA AMOVIBILI SOLO NELLA VERSIONE LETTO
- VERSIONE LETTO: RETE ELETTROSALDATA 3 PIEGHE, MATERASSO IN POLIURETANO ESPANSO
- PIEDI IN PVC

VERSIONI FISSE

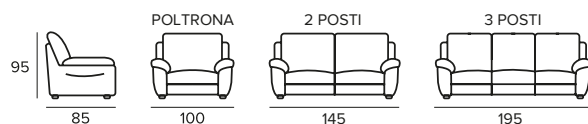

VERSIONI LETTO

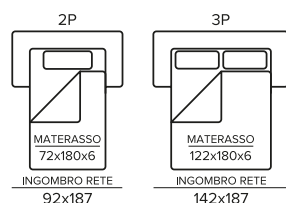

TANZANIA / KENIA

MADRAS
SPESSORATO / OLD / BUFALO
ECOPELLE
TESSUTO / MICROFIBRA / ECO OLD / ECO SUPERIOR

3 posti	2 posti	poltrona
900,00	735,00	570,00
1125,00	925,00	715,00
630,00	515,00	400,00
770,00	630,00	485,00

- * supplemento per rete da cm 142 elettrosaldata 420,00
- * supplemento per rete da cm 92 elettrosaldata 370,00

SIRIO

CARATTERISTICHE TECNICHE

- IMBOTTITURA SCHIENALE IN POLIURETANO ESPANSO
- CUSCINI DI SEDUTA E SPALLIERA AMOVIBILI
- VERSIONE LETTO: RETE ELETTROSALDATA 3 PIEGHE, MATERASSO IN POLIURETANO ESPANSO
- PIEDI IN PVC

VERSIONI FISSE

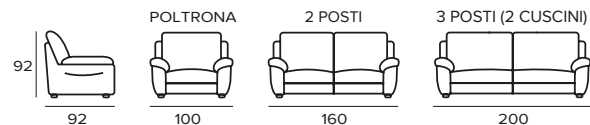

VERSIONI LETTO

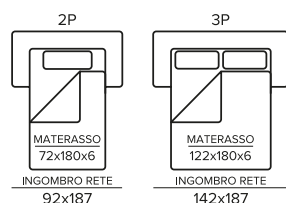

SIRIO / LUNA

MADRAS
SPESSORATO / OLD / BUFALO
ECOPELLE
TESSUTO / MICROFIBRA / ECO OLD / ECO SUPERIOR

3 posti	2 posti	poltrona
1390,00	1180,00	905,00
1735,00	1480,00	1135,00
980,00	830,00	630,00
1180,00	1005,00	775,00

- * supplemento per rete da cm 142 elettrosaldata 420,00
- * supplemento per rete da cm 92 elettrosaldata 370,00

56-57

happysofa

KENIA

CARATTERISTICHE TECNICHE

- IMBOTTITURA SCHIENALE IN FIBRA DI POLIESTERE
- CUSCINI DI SPALLIERA NON AMOVIBILI
- CUSCINI DI SEDUTA AMOVIBILI SOLO NELLA VERSIONE LETTO
- VERSIONE LETTO: RETE ELETTROSALDATA 3 PIEGHE, MATERASSO IN POLIURETANO ESPANSO
- PIEDI IN PVC

VERSIONI FISSE

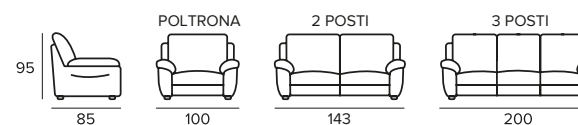

VERSIONI LETTO

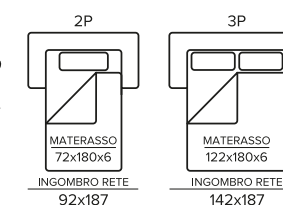

LUNA

CARATTERISTICHE TECNICHE

- IMBOTTITURA SCHIENALE IN POLIURETANO ESPANSO
- CUSCINI DI SEDUTA E SPALLIERA AMOVIBILI
- VERSIONE LETTO: RETE ELETTROSALDATA 3 PIEGHE, MATERASSO IN POLIURETANO ESPANSO
- PIEDI IN PVC

VERSIONI FISSE

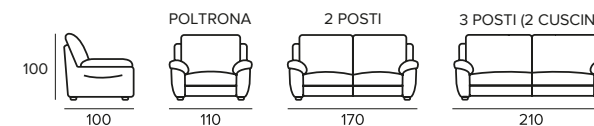

VERSIONI LETTO

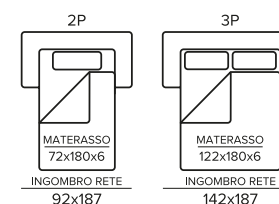

BEST SELLERS



BACH



CIRO



EVELIN



CLAUDIA

BACH

VERSIONI FISSE

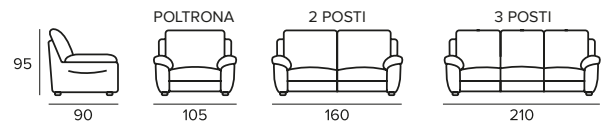

VERSIONI LETTO

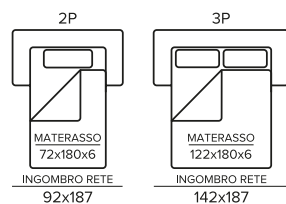

EVELIN

VERSIONI FISSE

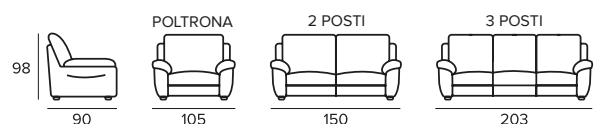

VERSIONI ANGOLARI

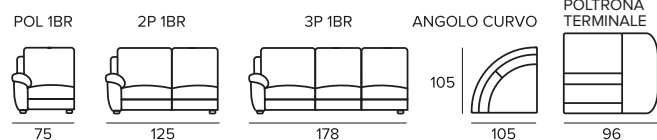

VERSIONI LETTO

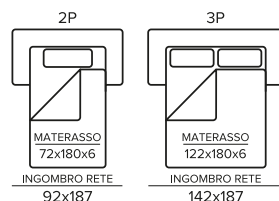

CIRO

VERSIONI FISSE

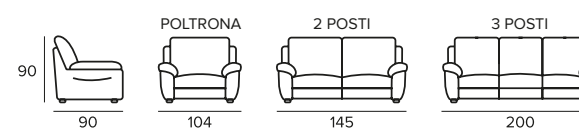

VERSIONI LETTO

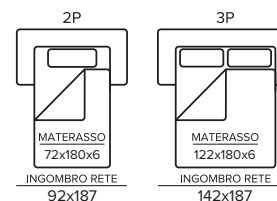

CLAUDIA

VERSIONI FISSE

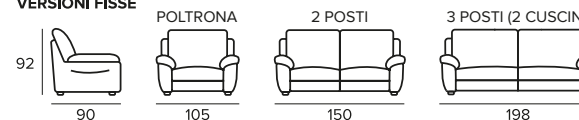

VERSIONI LETTO

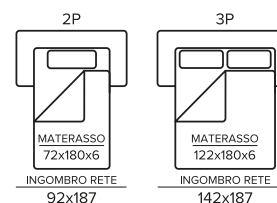

58-59

happysofa

BACH / CIRO / CLAUDIA

MADRAS
SPESSORATO / OLD / BUFALO
ECOPELLE
TESSUTO / MICROFIBRA / ECO OLD / ECO SUPERIOR

3 posti	2 posti	poltrona
970,00	735,00	535,00
1210,00	925,00	665,00
685,00	515,00	380,00
820,00	630,00	455,00

CARATTERISTICHE TECNICHE

- IMBOTTITURA SCHIENALE IN FIBRA DI POLIESTERE
- CUSCINI DI SPALLIERA NON AMOVIBILI
- CUSCINI DI SEDUTA AMOVIBILI SOLO NELLA VERSIONE LETTO
- VERSIONE LETTO: RETE ELETTROSALDATA 3 PIEGHE, MATERASSO IN POLIURETANO ESPANSO
- PIEDI IN PVC

EVELIN

MADRAS
SPESSORATO / OLD / BUFALO
ECOPELLE
TESSUTO / MICROFIBRA / ECO OLD / ECO SUPERIOR

3 posti	2 posti	poltrona
955,00	750,00	540,00
1205,00	935,00	680,00
675,00	530,00	380,00
820,00	640,00	465,00

3 posti 1 br	2 posti 1 br	2 posti s/br	poltrona 1 br	poltrona s/br
885,00	685,00	485,00	640,00	685,00
1105,00	855,00	600,00	800,00	850,00
620,00	485,00	340,00	455,00	485,00
750,00	590,00	410,00	550,00	590,00

* supplemento per rete da cm 142 elettrosaldato 420,00
 * supplemento per rete da cm 92 elettrosaldato 370,00

1. Premessa.

1.1. Il presente contratto di vendita è disciplinato dalla legge italiana.

1.2. Le presenti condizioni generali di contratto si applicano insieme alle condizioni speciali inserite nella proposta d'ordine e/o nella fattura. In caso di contraddizione prevalgono le condizioni speciali.

2. Caratteristiche dei prodotti - Modifiche.

2.1. Le caratteristiche e le misure dei prodotti di cui alle brochure e illustrazioni sono da intendersi solo esemplificative e non vincolanti per il Venditore.

2.2. Il Venditore si riserva di apportare ai prodotti le modifiche che, senza alterare le caratteristiche essenziali dei prodotti stessi, dovessero risultare necessarie e/o opportune.

3. Ordini e termini di consegna.

3.1. L'ordine si intenderà accettato dal Venditore qualora entro 15 giorni dal suo ricevimento non comunichi disdetta a mezzo fax o e-mail, ovvero dia esecuzione allo stesso.

3.2. Sarà da considerarsi ritardo grave imputabile al Venditore un ritardo che superi le 8 settimane lavorative. In tal caso il Compratore potrà risolvere il contratto solo relativamente ai prodotti di cui la consegna è ritardata con un preavviso di 10 giorni, da comunicarsi per iscritto (anche via telefax) al Venditore.

4. Resa, spedizione e reclami.

4.1. Salvo patto contrario ovvero qualora tale indicazione non sia stata specificata nell'ordine effettuato, la fornitura della merce s'intende franco fabbrica e ciò anche quando sia convenuto che la spedizione o parte di essa venga curata dal Venditore.

4.2. In ogni modo, quali che siano i termini di resa pattuiti dalle parti, i rischi passano al Compratore al più tardi con la consegna al primo trasportatore.

4.3. Eventuali reclami relativi allo stato dell'imballo, quantità, numero o caratteristiche esteriori dei prodotti (vizi apparenti), dovranno essere notificati al Venditore median-

te lettera raccomandata R.R., a pena di decadenza, entro 8 giorni dalla data di ricevimento dei prodotti. Eventuali reclami relativi a difetti non individuabili mediante un diligente controllo al momento del ricevimento (vizi occulti) dovranno essere notificati al Venditore mediante lettera raccomandata R.R., a pena di decadenza, entro 8 giorni dalla data della scoperta del difetto e comunque non oltre dodici mesi dalla consegna.

4.4. Eventuali reclami o contestazioni non danno diritto al Compratore di sospendere o comunque ritardare i pagamenti dei prodotti oggetto di contestazione nè, tanto meno, di altre forniture.

5. Prezzi.

Salvo patto contrario, i prezzi si intendono per prodotti imballati secondo gli usi del settore in relazione al mezzo di trasporto pattuito, resa franco fabbrica, essendo inteso che qualsiasi altra spesa o onere sarà a carico del Compratore.

6. Condizioni di pagamento.

6.1. Ove le parti non abbiano specificato le condizioni di pagamento il pagamento dovrà essere effettuato per contanti al domicilio del Venditore.

6.2. Nel caso in cui il pagamento venga effettuato per mezzo di assegno bancario e/o circolare l'effetto liberatorio si avrà con il buon fine dell'assegno.

6.3. Nel caso in cui il pagamento dovesse venir effettuato a mezzo di bonifico bancario l'effetto liberatorio si avrà ad accredito effettuato.

6.4. In caso di ritardato pagamento rispetto ai termini stabiliti il Compratore dovrà corrispondere al Venditore gli interessi sugli importi scaduti così come stabiliti dal D.Lgs. 231/2002 decorrenti dalla scadenza del pagamento fino alla data del saldo effettivo.

7. Riserva di proprietà.

È convenuto che i prodotti consegnati restano di proprietà del Venditore fino a quando non sia pervenuto a quest'ultimo il completo pagamento così come previsto e disciplinato dall'art. 1523 c.c..

8. Solve et repete.

Il Compratore non potrà proporre eccezione alcuna senza aver preventivamente adempiuto la propria obbligazione.

9. Vendita a stock o di divani in mostra.

Nel caso di vendita di merce a stock e/o di esposizione la merce s'intende venduta così come vista e piaciuta con rinuncia espressa dell'acquirente alla garanzia.

10. Foro competente.

Per qualsiasi controversia derivante dal presente contratto o collegata allo stesso sarà esclusivamente competente il Foro di Bari. A norma degli artt. 1341 e 1342 c.c. le parti, previa lettura di ogni clausola e riletture del presente contratto di cui agli articoli 2. Caratteristiche dei prodotti - Modifiche, 3. Ordini e termini di consegna, 4. Resa, spedizione e reclami, 6. Condizioni di pagamento, 7. Riserva di proprietà, 8. Solve et repete, 9. Vendite a stock o di divani in mostra, 10. Foro competente, dichiarano di approvarle/o espressamente.

AVVERTENZE

1) Prezzi, misure e caratteristiche tecniche possono contenere refusi tipografici. In tal caso l'Azienda comunicherà tempestivamente le esatte diciture.

2) I disegni e le foto sono da considerarsi puramente indicativi e non rappresentativi del prodotto.

3) L'azienda si riserva di apportare modifiche al prodotto senza preavviso, al fine di migliorarne le caratteristiche.

4) Tutti i prezzi di listino sono da intendersi IVA esclusa.

5) Richieste di modifiche sul prodotto (es. cambio densità poliuretano, etc.) potranno essere valutate e conseguentemente preventivate.

6) Prodotti fuori misura, fuori standard subiranno un incremento minimo del 30% sul modello/versione di riferimento.

7) Per DX e SX si intende la posizione che il bracciolo assume guardando l'elemento frontalmente.

8) Dove non espressamente indicate, le misure sono da intendersi in centimetri.

9) Tutte le misure espresse sono suscettibili di una variazione pari a circa il 5% trattandosi di misure di parti molli e non rigide.

10) Il colore può subire variazioni in base alle diverse parti.

1. LA STRUTTURA E LE IMBOTTITURE

La solidità dei nostri divani è garantita da una struttura in legno progettata per resistere alle diverse sollecitazioni a cui viene sottoposta durante la sua vita.

Il telaio è progettato ed ingegnerizzato dai nostri tecnici attraverso studi informatici ed è tagliato con macchine a controllo numerico. Sul telaio sono montate delle cinghie elastiche, che contribuiscono, insieme all'imbottitura, a conferire un ottimo comfort.

Le nostre imbottiture non richiedono una manutenzione specifica se non quella legata alla normale cura del divano. Inoltre, il divano prima di giungere a destinazione, è soggetto a vari spostamenti che potrebbero pregiudicare momentaneamente la qualità estetica iniziale.

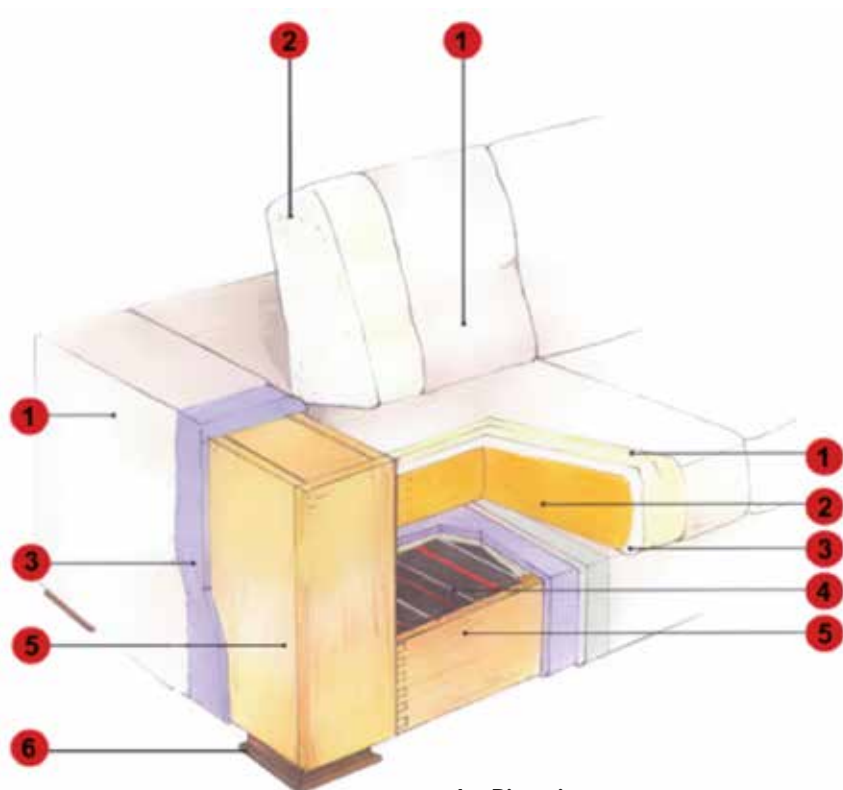

- 1 - Rivestimento
- 2 - Poliuretano espanso densità 25
- 3 - Resinato 200 gr
- 4 - Cinghie elastiche
- 5 - Struttura in legno e derivati
- 6 - Piedini in plastica

AVVERTENZE

Il telaio dei nostri divani si conserverà sempre integro nel tempo, purché vengano rispettati i seguenti accorgimenti:

- Non saltare sul divano e non buttarsi violentemente su di esso. (Fig. 1)
- Non sedersi sui braccioli e/o sulle spalliere (Fig. 1/3)
- Non strisciare il divano su superfici ruvide (tappeti, moquette, ecc.) e durante il suo eventuale spostamento, anche su superfici lisce, sollevarlo e non spingerlo.

Non tirare il divano dal bracciolo per evitare un possibile cedimento delle cuciture. (Fig. 2)

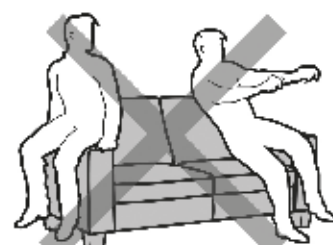

Fig. 1

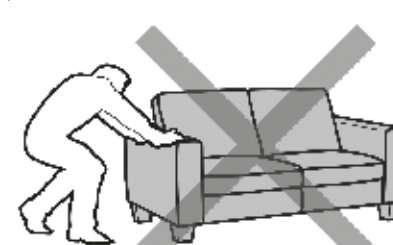

Fig. 2

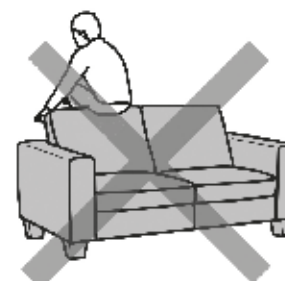

Fig. 3

- Le imbottiture in poliuretano espanso, nei primi 3 mesi di vita, tendono ad ammorbidirsi per poi stabilizzarsi definitivamente. Tale processo è assolutamente normale. Infatti, quando una persona si siede per le prime volte applica una pressione sulla seduta che crea la rottura delle micro-celle di cui il poliuretano è costituito.
- Sempre per il motivo sopra citato, è assolutamente normale che all'atto dell'acquisto del divano, la morbidezza di una seduta/spalliera di una seduta terminale o pouf, imbottiti con poliuretano espanso, risultino diversi da altre sedute poste a fianco in funzione dello specifico utilizzo. Tale caratteristica scomparirà dopo i primi 3 mesi di corretto utilizzo.
- In seguito al sopra citato assestamento fisiologico dell'imbottitura, potrebbero formarsi anche delle leggere pieghe sul rivestimento.

PRIMA della modellatura

DOPO della modellatura

**CONSIGLI UTILI per restituire al divano un aspetto migliore:**

- Battere i cuscini dello schienale con entrambe le mani accarezzando il cuscino dall'interno verso l'esterno. (Fig. 1)
 - Battere con una mano il cuscino dello schienale, tenendolo fermo con l'altra dalla parte posteriore (Fig. 2)
 - Tirare con una mano l'estremità del cuscino e battere con l'altra. (Fig. 3)
- Dopo lo schienale, passare ai due braccioli, battendoli uniformemente con movimento dall'interno all'esterno. (Fig. 4)
- Dopo l'uso distendere il rivestimento come indicato nelle foto. (Fig. 5 / Fig. 6)



Fig. 1



Fig. 2



Fig. 3

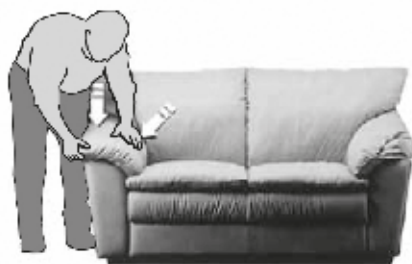

Fig. 4



Fig. 5

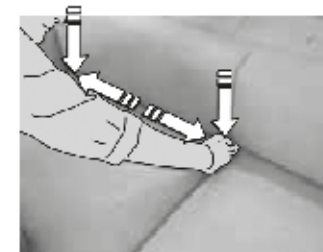

Fig. 6

2. MONTAGGIO PIEDINI

I piedini costituiscono una parte integrante del divano. Per alcuni modelli il montaggio dei piedini dovrà essere effettuato a destinazione rispettando le seguenti indicazioni:

- Rimuovere il cellophane d'imballaggio ed aprirlo sul pavimento per evitare il contatto diretto con superfici che possono danneggiare il divano stesso. Evitare di aprire l'imballo usando oggetti appuntiti e taglienti che possono rovinare il rivestimento.
- Capovolgere il divano prestando attenzione a non tirarlo dalle cuciture della spalliera, seduta, o braccioli, in quanto potrebbero rovinarsi irreparabilmente.

3. COLLEGAMENTO MODELLI COMPONENTI

A seconda del modello il collegamento tra gli elementi può essere realizzato con diverse modalità:

- mediante perno metallico;
- mediante aletta universale in metallo.

COLLEGAMENTO CON PERNO METALLICO

Il sistema di collegamento è costituito da un perno, da montare sull'elemento sinistro (1) che deve inserirsi nella piastra forata dell'elemento destro (2)

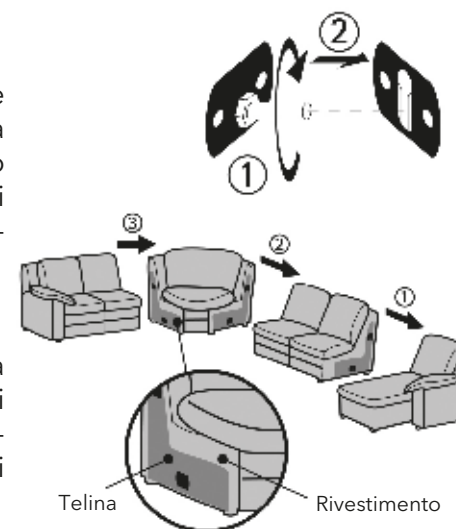
**MONTAGGIO**

Allineare i pezzi, avendo cura che i perni si infilino negli elementi di aggancio sull'elemento destro, ed accostarli fino a bloccarli.

SMONTAGGIO

Sollevare (3) e allontanare l'elemento sinistro fino a scollegarlo completamente.



AVVERTENZE

- Non alzare e spostare il divano quando è ancora agganciato.
- Quando si uniscono delle versioni fisse e reclinabili, per esigenze tecnico progettuali sarà visibile nella parte posteriore/inferiore del divano componibile un disallineamento di circa 2/3 cm.

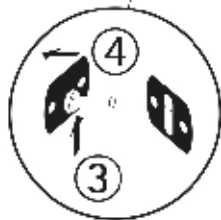

COLLEGAMENTO CON ALETTA UNIVERSALE

Il sistema di collegamento è costituito da un elemento univoco per la versione sinistra e destra, montato sul fianco componibile.

MONTAGGIO

Allineare i pezzi e incastrare le alette di aggancio sollevando il pezzo sinistro sul pezzo destro.

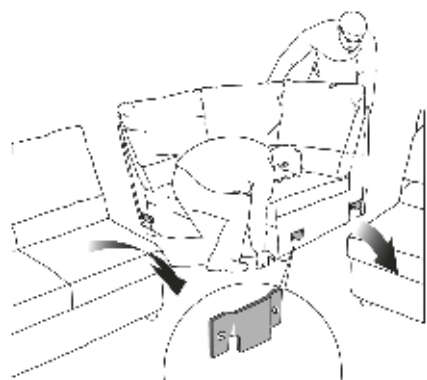
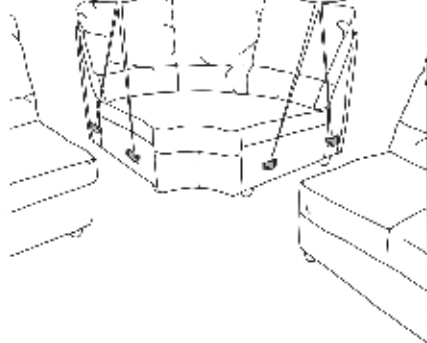
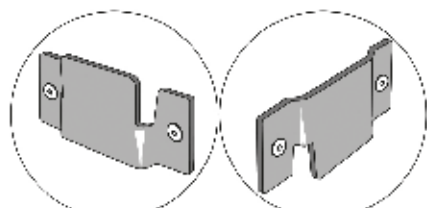
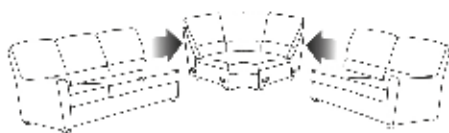

SMONTAGGIO

Sollevare e allontanare l'elemento sinistro fino a Scollegarlo completamente.

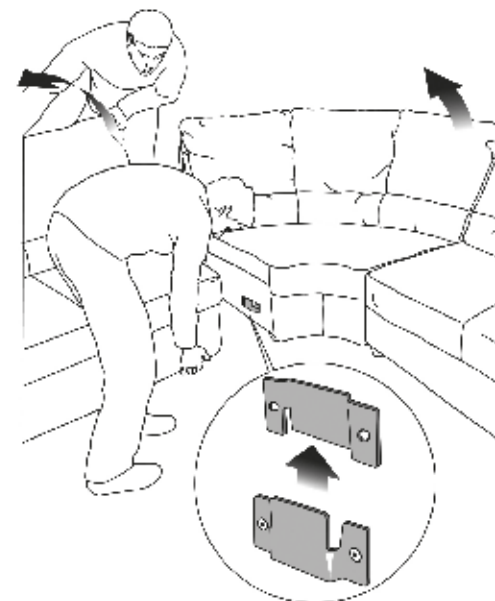

AVVERTENZE

- Non alzare e spostare il divano quando è ancora agganciato.
- Non sollevare l'elemento destro per evitare il distacco e la rottura delle staffe di aggancio.



happysofa



Tel. 080 3039672 / 080 3030881

Fax 080 3030904

info@happysofa.it - www.happysofa.it

70029 SANTERAMO IN COLLE (BA)

ITALY